



iKAN-116-PFB
iKAN-124-PFB



iKAN-116S-PFB
iKAN-124S-PFB



iKAN-208-PFB
iKAN-216-PFB
iKAN-224-PFB

特色

- 網頁操作介面，免安裝設定軟體
- 內建 PROFIBUS 通訊界面
- 七種文字顏色，字高 16/11.5 cm
- 支援多國文字 (不包含泰文、印度文與阿拉伯文等複雜語系文字)
- 128 組文字訊息預儲存空間，可設定優先權
- 168 個變數空間，可將 PC/PLC 的即時數據併入文字訊息顯示
- 可讓 PLC、PC 或智慧手機遠端控制顯示
- 支援 Modbus TCP/Modbus RTU/CGI 通信協定
- 可直接與 DL/CL 系列感測器模組連線並顯示即時監控數據



簡介

iKAN 系列工業級 LED 字幕機具有工業等級的抗雜訊能力，高可靠性與高穩定性，支援 ASCII 與 Unicode 編碼字集，可用於顯示多國語言文字訊息。也因為支援工業自動化領域裡廣泛普遍被使用的 Modbus 通信協定，能與各種工業控制設備通信，因此可以迅速地應用在各種 PLC、HMI 或 SCADA 控制系統中。

PC、PLC 或 SCADA 控制系統可透過網路或序列通訊埠將即時數據寫到 iKAN 系列字幕機，寫入的數值會按照預先規劃的格式顯示在文字訊息中。搭配 7 種文字顏色做為緊急程度的區別，可以大幅增加現場訊息的可讀性。

iKAN 提供 128 則文字訊息的預儲存空間，透過電腦或智慧手機的 Google Chrome、Firefox 或 IE 等網頁瀏覽器即可輕鬆編輯訊息，並控制要顯示或隱藏已編輯好的訊息。不受專用的控制設備與地點限制，隨時可以修改訊息內容或插播緊急訊息。開放的操作界面加上能夠即時顯示資料的功能，iKAN 字幕機可以安裝在各種室內或半戶外空間包含醫院、商場、機場、車站以及工業現場使用。

支援 PROFIBUS DP 通訊協定

iKAN PFB 系列內建 PROFIBUS 通訊界面，讓 PROFIBUS 主站設備透過 PROFIBUS DP 通訊協定，直接存取 iKAN 訊息顯示內容，也可以隨時修改訊息內的變數值，讓案場人員或取及時環境及設備資訊。

智慧手機控制

當發生突發狀況或是臨時有重要訊息需要通知現場人員時，取出隨身攜帶的智慧手機，打開網頁瀏覽器登入 iKAN 即可編修新的訊息，並能以最快的速度顯示新的訊息。



支援 IP65 等級保護

針對陽台簷廊等半戶外空間，或是濕度較高、骯髒昏暗的現場環境，iKAN 字幕機提供具有 IP65 防護等級的產品選項，能完全阻隔灰塵與外物的入侵，並防止水滲入顯示器造成損害。



顯示優先權設定

設定 iKAN 的文字訊息時可同時設定優先權，若具有較高優先權的訊息被設定播放，則所有正在播放中的訊息都會停止；直到具有較高優先權的訊息停止播放，其他訊息才會再次顯示。使用者可以透過手機指定要優先顯示的訊息，也能在遠端的主機程式中控制緊急狀況發生時要臨時插播的訊息。

產品應用

空調設備資訊看板

PLC 作為 PROFIBUS 主站，透過 PROFIBUS gateway GW-7552 取得 Modbus RTU 的設備的數據並傳送給監控端的 PC，PLC 再將收集到的資料顯示在 iKAN-116-PFB 上。現場人員可透過 iKAN-116-PFB 所顯示的訊息了解當下空調設備的運作狀況，例如：風機運轉頻率、主機負載、冷卻水溫度、冷卻水流量……等。

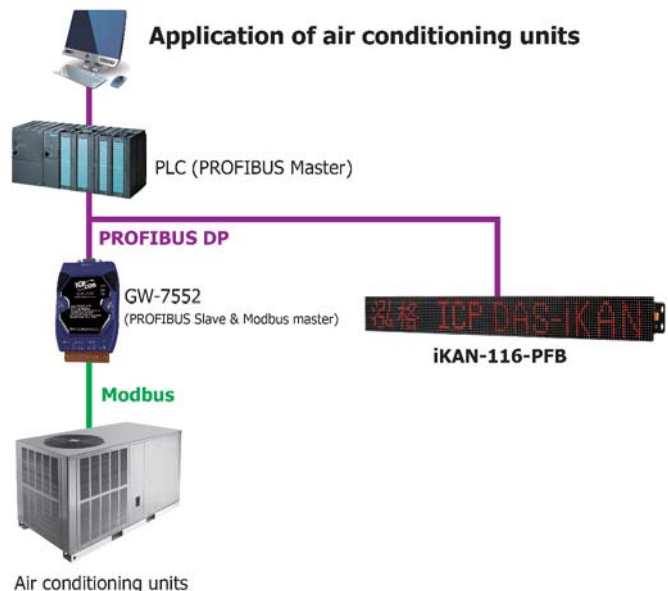

生產線機台資訊看板

PLC 作為 PROFIBUS 主站將所收集的數據回傳給監控端的 PC。例如 PROFI-5000 收集機台的 I/O 警報、GW-7553 透過 PM-3033-MTCP 收集機台的耗電量。

最後由 PLC 將收集到的資料顯示在 iKAN-116-PFB 上，現場人員可透過 iKAN-116-PFB 顯示的訊息了解當下機台的運作狀況，例如：警報、馬達轉速、溫度、電流、電壓……等。

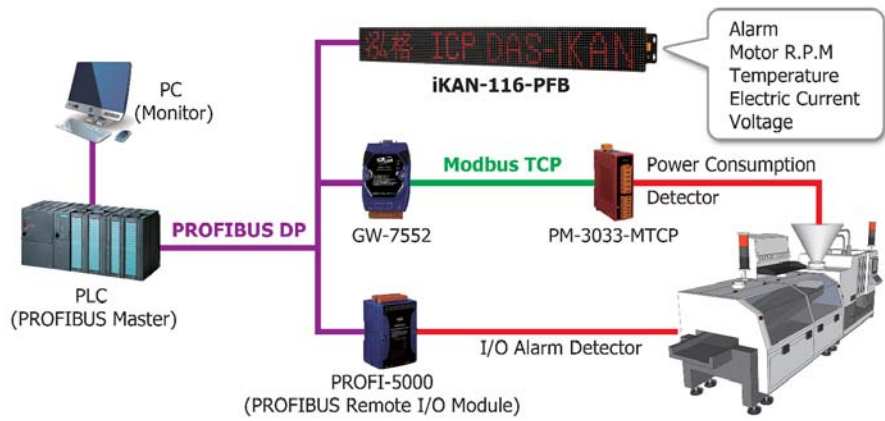

產品規格

型號	iKAN-116-PFB	iKAN-116S-PFB	iKAN-124-PFB	iKAN-124S-PFB	iKAN-208-PFB	iKAN-216-PFB	iKAN-224-PFB
顯示							
文字顏色	紅、藍、黃、綠、天空藍、紫、白						
支援字集	16 x 16 Unicode 或 8 x 16 ASCII						
顯示範圍	行數	1	1	1	1	2	2
	ASCII 字元	16	16	24	24	8	16
	Unicode 字元	8	8	12	12	4	8
訊息池容量	128 則文字訊息，可設定優先權 每則訊息最長為 20 個 Unicode 字元 (含中文字) 或 50 個 ASCII 字元						
數據池容量	40 個 Coil 變數、64 個整數變數、64 個浮點數變數						
RTC (萬年曆)	可設定與顯示時間包含西元年、月、日、星期、時、分、秒						
乙太網路通信							
埠數	2 x RJ-45, 10/100 Base-TX						
通信協定	最多 8/8 Modbus TCP Master/Slave 連線						
組態設定	網頁操作界面						
PROFIBUS							
Controller	Profichip VPC3+C						
Transceiver	ADI ADM2486						
Connector	9-pin female D-Sub						
Baud Rate (bps)	9.6k, 19.2k, 45.45k, 93.75k, 187.5k, 500k, 1.5M, 3M, 6M, 12M						
Transmission Distance (m)	Depend on baud rate(for example, max. 1200m at 9.6kbps)						
Isolation	3000 VDC for DC-to-DC, 2500 Vrms for bus-to-logic						
Protocol	DP-V0 & DP-V1						
序列通信							
埠數	2 x RS-485						
通信協定	Modbus RTU Master/Slave						
傳輸速度 (bps)	1200, 2400, 4800, 9600, 19200, 38400, 57600, 115200						
組態設定	N81, E81, O81						
電源							
輸入範圍	100 ~ 240 VAC						
功耗	0.25 A @ 110 VAC, 0.125 A @ 220 VAC		0.3 A @ 110 VAC, 0.15 A @ 220 VAC		0.3 A @AC 120V	0.4 A @AC 120V	0.5 A @AC 120V
機構							
尺寸 (mm) (寬 x 高 x 深)	1346 x 160 x 49	835 x 115 x 37.5	1986 x 160 x 49	1218 x 115 x 37.5	707 x 320 x 50	1346 x 320 x 49	1986 x 320 x 49
重量	4 Kg	2 Kg	4.6 Kg	2.5 Kg	4 Kg	8 Kg	12 Kg
安裝方式	壁掛安裝						
外殼材質	鋁						
環境參數							
運作溫度	0 ~ +60°C						
儲存溫度	-10 ~ +75°C						
濕度	10 ~ 90% 相對濕度，非冷凝 (Non-condensing)						

尺寸圖 (單位: mm)

iKAN-116S-PFB

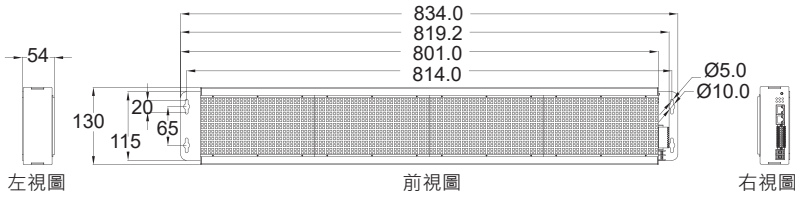

iKAN-116-PFB

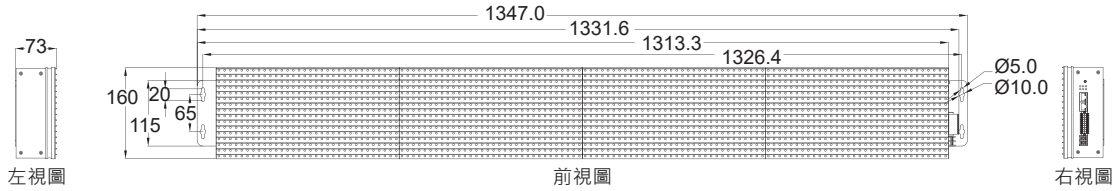

iKAN-124S-PFB

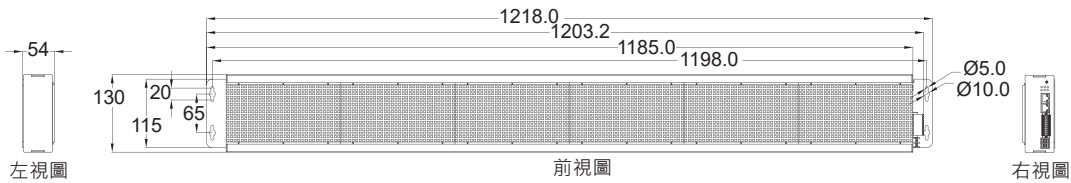

iKAN-124-PFB

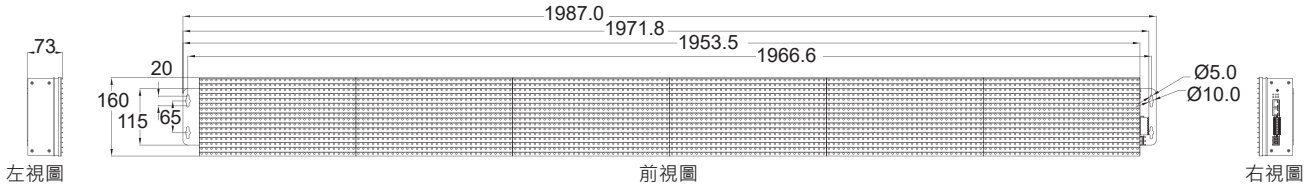

iKAN-208-PFB

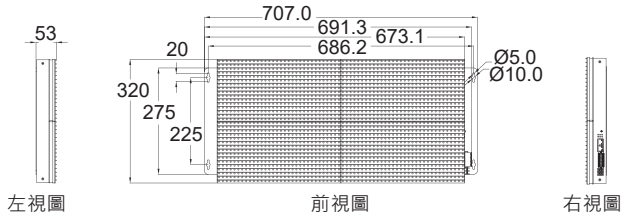

iKAN-216-PFB

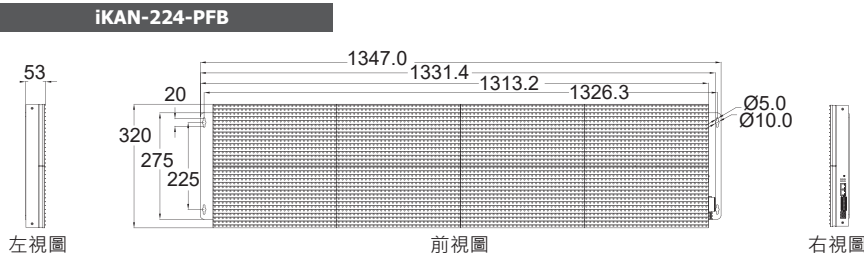

訂購訊息

iKAN-116-PFB	單行條型, 8/16 字工業級 LED 字幕機, 內建 PROFIBUS 通訊介面
iKAN-116S-PFB	單行條型, 8/16 字小尺寸工業級 LED 字幕機, 內建 PROFIBUS 通訊介面
iKAN-124-PFB	單行條型, 12/24 字工業級 LED 字幕機, 內建 PROFIBUS 通訊介面
iKAN-124S-PFB	單行條型, 12/24 字小尺寸工業級 LED 字幕機, 內建 PROFIBUS 通訊介面
iKAN-208-PFB	雙行條型, 4/8 字工業級 LED 字幕機, 內建 PROFIBUS 通訊介面
iKAN-216-PFB	雙行條型, 8/16 字工業級 LED 字幕機, 內建 PROFIBUS 通訊介面
iKAN-224-PFB	雙行條型, 12/24 字工業級 LED 字幕機, 內建 PROFIBUS 通訊介面