



ET-2251
PET-2251



ET-2251-32
PET-2251-32

網路型 I/O 模組, 16/32-ch DI

特色

- 支援透過網頁設定參數
- 支援 Modbus TCP/UDP, MQTT, 和 SNMP V2c 通訊協定
- 內建雙通道乙太網交換器 (LAN Bypass) · 可建構菊花鏈 (Daisy-Chain) 拓樸
- 支援雙看門狗機制
- 支援 I/O Pair-Connection (Push/Pull) 功能
- 內建 I/O
 - (P)ET-2251: 16-ch DI (Wet/Dry)
 - (P)ET-2251-32: 32-ch DI (Wet/Dry)
- 配有 LED 燈 · 可顯示 I/O 狀態



介紹

(P)ET-2251/(P)ET-2251-32 是一個具有 16/32 通道的數位輸入 (濕接點 / 乾接點) 模組, 且每個通道可用來當作 32-bit 計數器。模組內置 2-Port 乙太網路交換器, 可實現菊花鏈 (Daisy-Chain) 拓樸, 此連接方式可彈性配置設備, 簡化安裝, 並降低建構成本。此模組還提供 EMS (FET/ESD/Surge) 防護與 3000 VDC I/O 隔離, 以加強工業環境中的雜訊防護能力。此外, 模組支援 I/O Pair-Connection 功能, 可透過乙太網路與遠端模組建立 DI 至 DO 的配對關聯, 設定完成後, 即可透過 Modbus TCP 使用 Push 模式將近端 DI 資料, 寫入到遠端 DO 通道。

系統規格

型號	ET-2251	PET-2251	ET-2251-32	PET-2251-32
軟體	有			
內建 Web Server	有			
CPU 模組	32-bit ARM			
CPU	32-bit ARM			
看門狗計時器	模組, 通訊 (可編程)			
隔離	Ethernet: 1500 VDC, I/O: 3000 VDC			
2 端隔離	Ethernet: 1500 VDC, I/O: 3000 VDC		I/O: 3000 VDC	
EMS 防護	±4 kV (於電源)			
EFT (IEC 61000-4-4)	±4 kV (於電源)			
ESD (IEC 61000-4-2)	(P)ET-2251: ±8 kV (於每個接觸端子), ±16 kV (於空中非接觸) (P)ET-2251-32: ±4 kV (於每個接觸端子), ±8 kV (於空中非接觸)			
Surge (IEC 61000-4-5)	±2 kV (於電源)			
LED 燈	Run, Ethernet, I/O			
狀態	Run, Ethernet, I/O		Run, Ethernet, I/O, PoE	
乙太網路	2 x RJ-45, 10/100 Base-Tx, Switch Ports			
Ports	2 x RJ-45, 10/100 Base-Tx, Switch Ports			
PoE	-		有	
LAN bypass	有			
存取控制	密碼與 IP 過濾器			
通訊協定	Modbus TCP, Modbus UDP, MQTT, SNMP V2c			
電源	有			
反極性保護	有			
功耗	3.0 W (max.)	3.8 W (max.)	3.6 W (max.)	3.9 W (max.)
PoE 供電	-		IEEE 802.3af, Class1	IEEE 802.3af, Class2
端子的供電	+10 ~ +30 VDC		+10 ~ +48 VDC	
機構	塑膠殼			
外殼	塑膠殼			
尺寸 (mm)	(P)ET-2251: 33 x 126 x 108 (W x L x H), (P)ET-2251-32: 31 x 157 x 126 (W x L x H)			
安裝	DIN 導軌式安裝			
環境	-25 ~ +75 °C			
工作溫度	-25 ~ +75 °C			
儲存溫度	-40 ~ +80 °C			
濕度	10 ~ 90% 相對濕度, 無結露			

I/O 規格

型號	(P)ET-2251	(P)ET-2251-32
數位輸入 / 計數器		
通道數	16	32
類型	乾接點 濕接點	
Sink/Source (NPN/PNP)	乾接點 : Source 濕接點 : Sink/Source	
ON 電壓準位	乾接點 : Close ~ GND 濕接點 : +5 ~ +50 VDC	
OFF 電壓準位	乾接點 : Open 濕接點 : +1 VDC (max.)	
最大計數值	4,294,967,295 (32-bit)	
頻率	3 kHz	2.5 kHz
輸入阻抗	7.5 kΩ	
過電壓保護	+ 70 VDC	
低通濾波	1 ~ 6500 ms (0.08 Hz ~ 500 Hz)	

導線連接

數位輸入 / 計數器	Readback as 1	Readback as 0
濕接點 (Sink)	+5 to +50 VDC 	OPEN or <1 VDC
濕接點 (Source)	+5 to +50 VDC 	OPEN or <1 VDC

數位輸入 / 計數器	Readback as 1	Readback as 0
乾接點	Close to GND 	Open

接腳配置

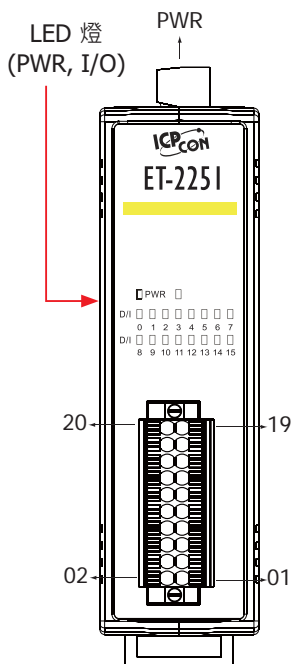

腳位說明		端子編號		腳位說明	
(P)ET-2251	(P)ET-2251-32			(P)ET-2251	(P)ET-2251-32
DI.GND	DI16	36	35	DI.GND	DI0
DI16	DI17	34	33	DI0	DI1
DI17	DI18	32	31	DI1	DI2
DI18	DI19	30	29	DI2	DI3
DI19	DI20	28	27	DI3	DI4
DI20	DI21	26	25	DI4	DI5
DI21	DI22	24	23	DI5	DI6
DI22	DI23	22	21	DI6	DI7
DI.GND	DI24	20	19	DI.GND	DI8
DI8	DI25	18	17	DI0	DI9
DI9	DI26	16	15	DI1	DI10
DI10	DI27	14	13	DI2	DI11
DI11	DI28	12	11	DI3	DI12
DI12	DI29	10	09	DI4	DI13
DI13	DI30	08	07	DI5	DI14
DI14	DI31	06	05	DI6	DI15
DI15	DI.COM	04	03	DI7	DI.COM
DI.COM	DI.COM	02	01	DI.COM	DI.COM

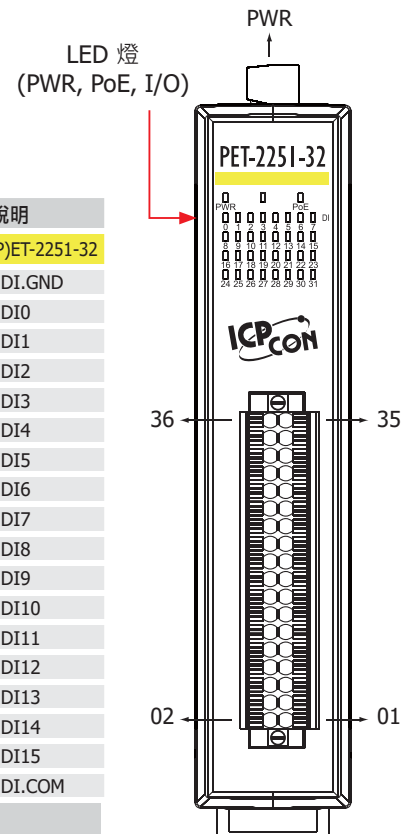

外觀配置圖

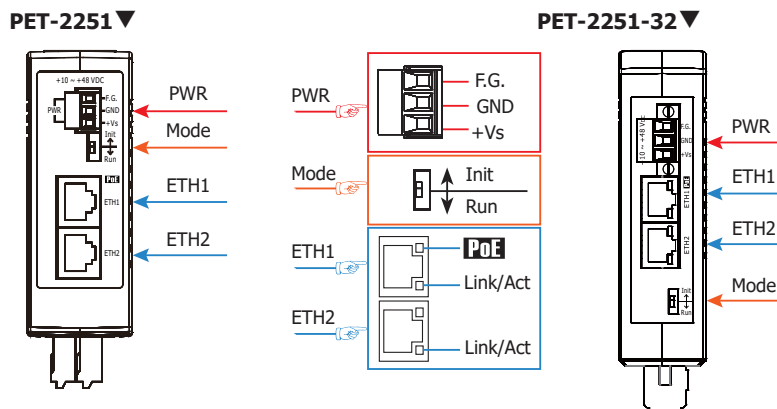

尺寸 (單位: 毫米)

(P)ET-2251

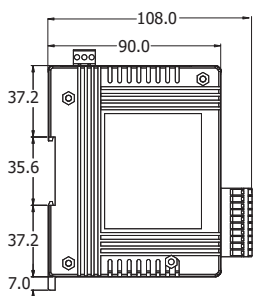

左側視圖

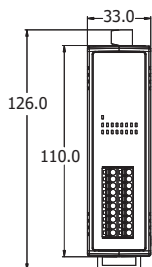

前視圖

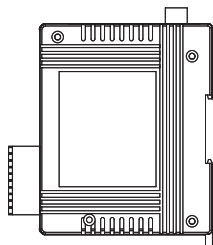

右側視圖



後視圖

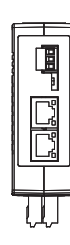

上視圖



下視圖

(P)ET-2251-32

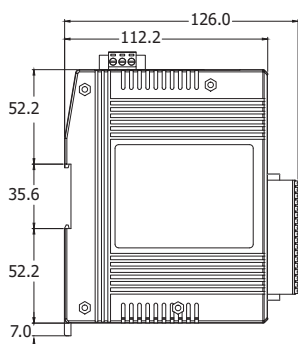

左側視圖

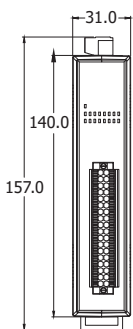

前視圖

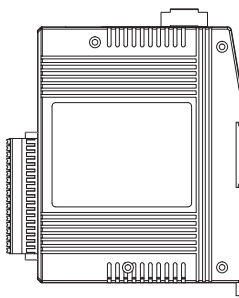

右側視圖

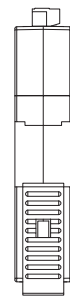

後視圖

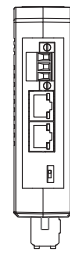

上視圖

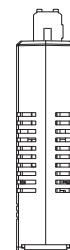

下視圖

訂購資訊

ET-2251 CR	網路型 I/O 模組, 2-Port 乙太網路交換器, 16-ch DI (RoHS)
PET-2251 CR	PoE I/O 模組, 2-Port 乙太網路交換器, 16-ch DI (RoHS)
ET-2251-32 CR	網路型 I/O 模組, 2-Port 乙太網路交換器, 32-ch DI (RoHS)
PET-2251-32 CR	PoE I/O 模組, 2-Port 乙太網路交換器, 32-ch DI (RoHS)