



**ET-2242
PET-2242**

**ET-2242-32
PET-2242-32**

網路型 I/O 模組, 16/32-ch DO

特色

- 支援透過網頁設定參數
- 支援 Modbus TCP/UDP, MQTT, 和 SNMP V2c 通訊協定
- 內建雙通道乙太網交換器 (LAN Bypass) · 可建構菊花鏈 (Daisy-Chain) 拓樸
- 支援雙看門狗機制
- 支援 I/O Pair-Connection (Push/Pull) 功能
- 內建 I/O
 - (P)ET-2242: 16-ch DO (Sink)
 - (P)ET-2242-32: 32-ch DO (Sink)
- 配有 LED 燈 · 可顯示 I/O 狀態



介紹

(P)ET-2242/(P)ET-2242-32 是一個具有 16/32 通道的數位輸出 (Sink-type) 模組。每個通道都具有光耦合隔離功能，可驅動 650 mA / 600 mA 負載，並支援短路保護。模組內置 2-Port 乙太網路交換器，可實現菊花鏈 (Daisy-Chain) 拓樸。此連接方式可彈性地配置設備，簡化安裝，並降低建構成本。此模組還提供 EMS (FET/ESD/Surge) 防護與 3000 VDC I/O 隔離，以加強工業環境中的雜訊防護能力，還可設定 DO 上電值 (Power-on Value) 與安全值 (Safe Value)。

系統規格

型號	ET-2242	ET-2242-32	PET-2242	PET-2242-32
軟體				
內建 Web Server	有			
CPU 模組				
CPU	32-bit ARM			
看門狗計時器	模組, 通訊 (可編程)			
隔離				
2 端隔離	Ethernet: 1500 VDC, I/O: 3000 VDC		I/O: 3000 VDC	
EMS 防護				
EFT (IEC 61000-4-4)	±4 kV (於電源)			
ESD (IEC 61000-4-2)	±8 kV (於每個接觸端子), ±16 kV (於空中非接觸)			
Surge (IEC 61000-4-5)	±3 kV (於電源)			
LED 燈				
狀態	Run, Ethernet, I/O		Run, Ethernet, I/O, PoE	
乙太網路				
Ports	2 x RJ-45, 10/100 Base-Tx, Switch Ports			
PoE	-		有	
LAN bypass	有			
存取控制	密碼與 IP 過濾器			
通訊協定	Modbus TCP, Modbus UDP, MQTT, SNMP V2c			
電源				
反極性保護	有			
功耗	3.1 W (max.)	3.7 W (max.)	4.1 W (max.)	4.2 W (max.)
PoE 供電	-		IEEE 802.3af, Class2	IEEE 802.3af, Class1
端子供電	+10 ~ +30 VDC		+10 ~ +48 VDC	
機構				
外殼	塑膠殼			
尺寸 (mm)	(P)ET-2242: 33 x 126 x 108 (W x L x H), (P)ET-2242-32: 31 x 157 x 126 (W x L x H)			
安裝	DIN 導軌式安裝			
環境				
工作溫度	-25 ~ +75 °C			
儲存溫度	-40 ~ +80 °C			
濕度	10 ~ 90% 相對濕度, 無結露			

I/O 規格

型號	(P)ET-2242	(P)ET-2242-32
數位輸出		
通道數	16	32
類型	Open Collector	
Sink/Source (NPN/PNP)	Sink	
負載電壓	+3.5 ~ +50 VDC	
負載電流	每通道 650 mA	每通道 600 mA
過電壓保護	+60 VDC	
過載保護	1.4 A (具有短路保護)	
短路保護	有	
上電值	可編程	
安全值	可編程	

導線連接

(P)ET-2242		
輸出類型	ON 狀態 Readback = 1	OFF 狀態 Readback = 0
電感性負載		
電阻性負載		

(P)ET-2242-32

E.GND1: 用於 DO0 - DO15

輸出類型	ON 狀態 Readback = 1	OFF 狀態 Readback = 0
電感性負載 DO0 - DO15		
電阻性負載 DO0 - DO15		

E.GND2: 用於 DO16 - DO31

輸出類型	ON 狀態 Readback = 1	OFF 狀態 Readback = 0
電感性負載 DO16 - DO31		
電阻性負載 DO16 - DO31		

接腳配置

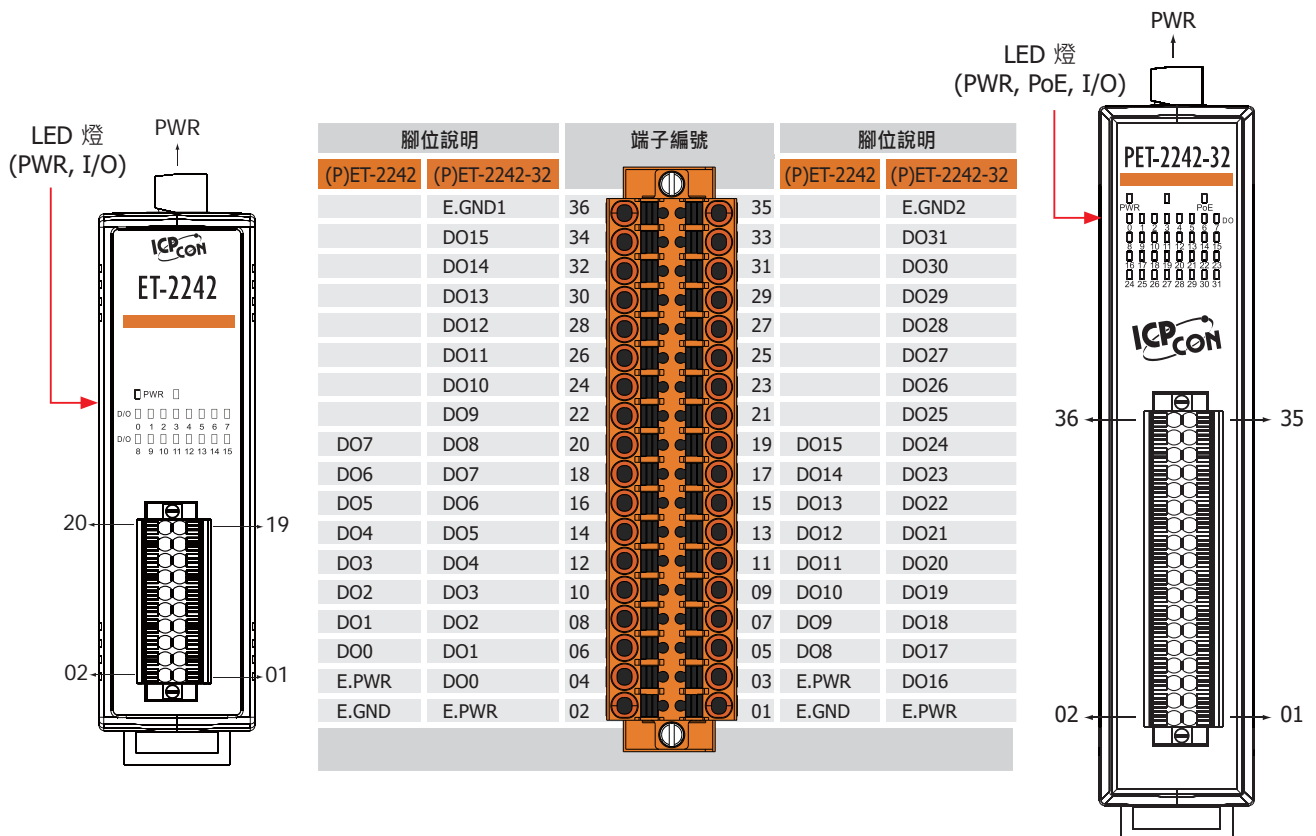

外觀配置圖

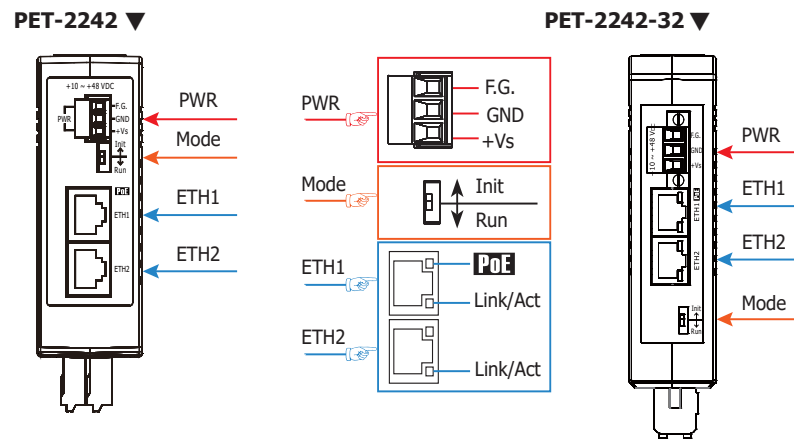

尺寸 (單位: 毫米)

(P)ET-2242

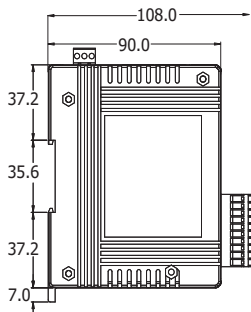

左側視圖

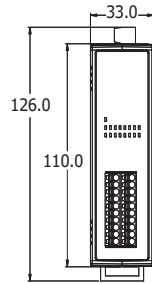

前視圖

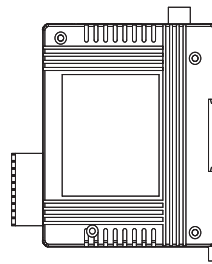

右側視圖

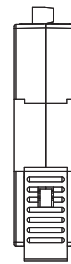

後視圖

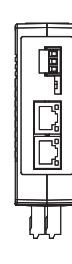

上視圖

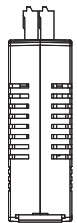

下視圖

(P)ET-2242-32

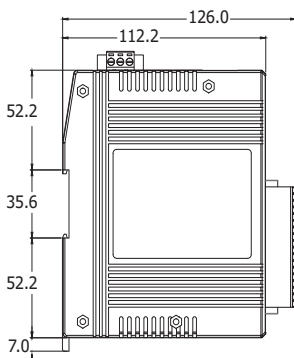

左側視圖

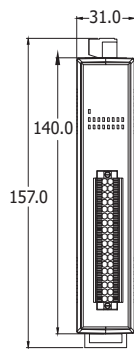

前視圖

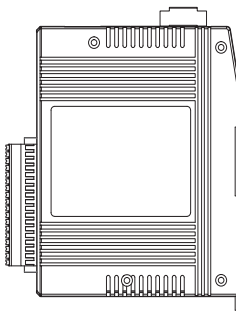

右側視圖



後視圖

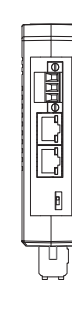

上視圖

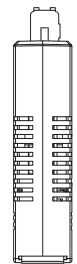

下視圖

訂購資訊

ET-2242 CR	網路型 I/O 模組, 2-Port 乙太網路交換器, 16-ch DO (Sink) (RoHS)
PET-2242 CR	PoE I/O 模組, 2-Port 乙太網路交換器, 16-ch DO (Sink) (RoHS)
ET-2242-32 CR	網路型 I/O 模組, 2-Port 乙太網路交換器, 32-ch DO (Sink) (RoHS)
PET-2242-32 CR	PoE I/O 模組, 2-Port 乙太網路交換器, 32-ch DO (Sink) (RoHS)