



USB-2261B-16

USB I/O 模組具隔離型
16 通道交流固態
繼電器輸出



USB-2261B-32

USB I/O 模組具隔離型
32 通道交流固態
繼電器輸出

特色

- 16/32-ch 通道交流固態繼電器輸出
- 固態繼電器技術無電弧、無跳動和無噪音
- 具有開機值和安全值的雙看門狗
- 內建雙通道 USB 2.0 交換器，建構菊花鏈 (Daisy-Chain) 拓樸
- 隨插即用，無需驅動程式
- USB 連接線鎖固設計
- 易於使用的工具，用於設定和 I/O 測試
- API 函式庫 (VB/C++/C#.NET/VB.NET/LabVIEW)
- 支援 32/64 位元 Win7/8/10/11 和 Linux



介紹

USB-2261B-16 和 USB-2261B-32 是 USB 2.0 I/O 裝置，具有 16 或 32 通道交流固態繼電器輸出。固態繼電器技術提供更快的響應時間和更大的電氣壽命。交流固態繼電器技術的整合也消除了潛在的電弧、跳動和開關噪音。具有可設定開機值和安全值的雙看門狗功能，可確保在惡劣環境下的可靠運作。我們也提供 API 函式庫和附有原始碼的示範，供 Windows 和 Linux 使用者使用各種開發工具 (VB/C++/C#.NET/VB.NET/LabVIEW) 開發自己的 USB 應用程式。

因此，USB-2261A-16/USB-2261A-32 是您透過隨插即用 USB 介面實作 I/O 擴充的最佳選擇。

應用

- 樓宇自動化
- 工廠自動化
- 機器自動化
- 檢測設備
- 測量和測試

■ 內建 USB 集線器支援菊花鏈串接 (Daisy-Chain)

單一系統，同時也可釋放出 PC USB 連接埠。

注意：USB 2.0 連接埠只能提供 500mA 電力，當多個模組連接到同一個 USB 連接埠時，需要外接電源。菊花鏈串接應用請參考下圖。

Daisy-Chain USB Cabling

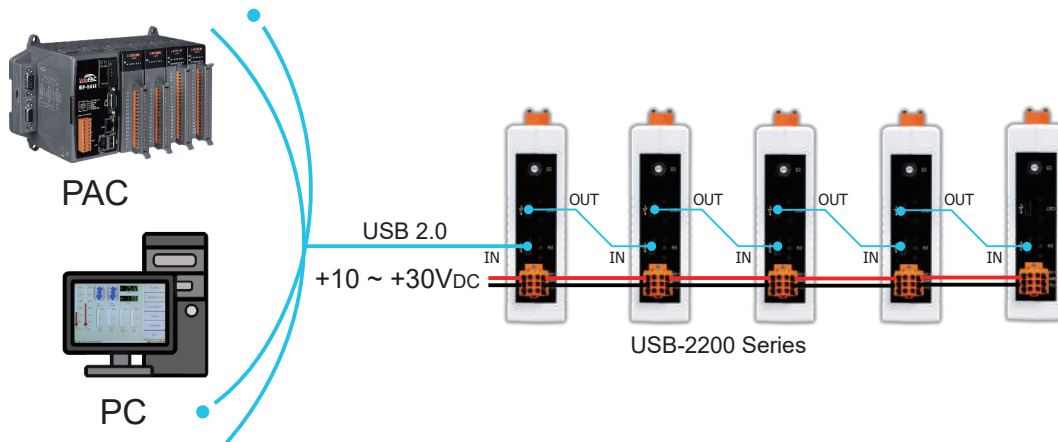

註：支援菊花鏈串接，最多可串接 5 個節點。

備援電源

此模組支援雙電源輸入 (+10 至 +30 V_{DC})，以強化備援能力。若其中一個電源失效或中斷，另一電源將立即接管，確保關鍵環境中的運作不中斷。模組只需單一電源即可正常運作。(如果不使用 USB 集線器功能，模組可透過 USB 2.0 連接埠供電)。

■ 軟體

USB I/O Utility

本軟體支援所有 ICP DAS USB I/O 模組，可簡化 I/O 控制與測試，且不需編程即可立即取得資料。

- 自動掃描所有 I/O 模組
- 快速設定及測試 I/O 模組
- 完整且精確地記錄 I/O 資料以供分析

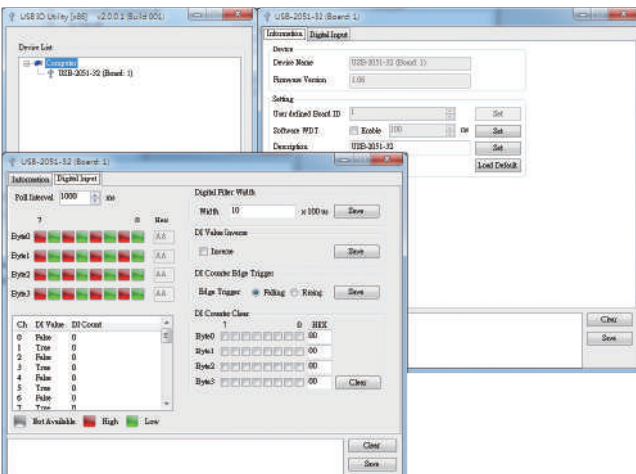

VB/C++/C#.NET/VB.NET/LabVIEW SDK

泓格科技提供 USB I/O 模組的 SDK，可協助使用者輕鬆快速的開發專案。

此 SDK 可支援 VB/C++/C#.NET/VB.NET/LabVIEW 來完成專案開發。

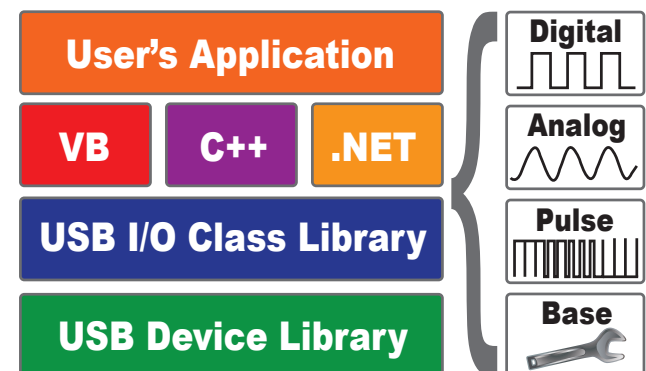

■ 系統規格

型號	USB-2261A-16	USB-2261A-32
USB		
規格	USB 2.0 高速 (480 Mbps)	
接頭	1 x USB 輸入 (CA-USB-AC2-L018) 1 x USB 輸出 (CA-USB-CC1-L003) 或 (CA-USB-CC2-L003)	
CPU 模組		
看門狗計時器	1 Hardware watchdog (1.6 second) 1 Software watchdog (Programmable)	
EMS 保護		
ESD (IEC 61000-4-2)	±4 kV (於每個接觸端子) ±8 kV (於空中非接觸)	
LED 指示燈		
狀態	3 x 電源、通訊與錯誤	
	16 x 交流固態繼電器	32 x 交流固態繼電器
電源		
反極性保護	有	
端子的供電	+10 ~ +30 VDC	
功耗	典型值 2.5 W 最大值 3.0 W	典型值 4.1 W 最大值 4.6 W
機構		
尺寸 (W x L x H)mm	31 x 166 x 129	56 x 180 x 144
環境		
工作溫度	-25 ~ +75 °C	
儲存溫度	-40 ~ +85 °C	
濕度	10 ~ 95% RH, Non-condensing	

I/O 規格

型號	USB-2261A-16	USB-2261A-32
交流固態繼電器輸出		
通道數	16	32
類型	交流固態繼電器 (AC-SSR, Form A)	
觸點規格	1 A @24 ~ 265 VAC (工作溫度 -25 to +25° C) 0.8 A @24 ~ 265 VAC (工作溫度 +25 to +40° C) 0.5 A @24 ~ 265 VAC (工作溫度 +40 to +60° C) 0.35 A @24 ~ 265 VAC (工作溫度 +60 to +75° C)	
漏電流	1.5 mA	
作動時間	1/2 cycle + 1 ms	
釋放時間	1/2 cycle + 1 ms	
電氣耐久性	壽命長, 無電弧, 無開關彈跳雜訊	
安全值	可編程	
上電值	可編程	
內部隔離	3000 VDC	

接線圖

輸出類型	ON 狀態 Readback = 1	OFF ON 狀態 Readback = 0
交流固態繼電器輸出		

USB Type-C 螺絲鎖固



腳位定義

USB-2261A-16

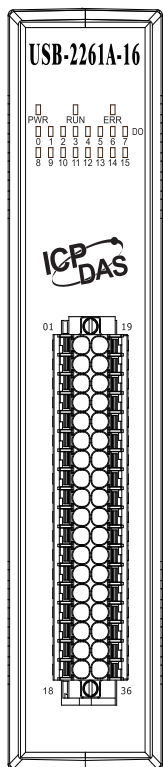

Pin Assignment	Terminal No.	Pin Assignment
SSR0+	01	19 SSR0-
SSR1+	02	20 SSR1-
SSR2+	03	21 SSR2-
SSR3+	04	22 SSR3-
SSR4+	05	23 SSR4-
SSR5+	06	24 SSR5-
SSR6+	07	25 SSR6-
SSR7+	08	26 SSR7-
NC	09	27 NC
NC	10	28 NC
SSR8+	11	29 SSR8-
SSR9+	12	30 SSR9-
SSR10+	13	31 SSR10-
SSR11+	14	32 SSR11-
SSR12+	15	33 SSR12-
SSR13+	16	34 SSR13-
SSR14+	17	35 SSR14-
SSR15+	18	36 SSR15-

USB-2261A-16 & USB-2261A-32

	Port	Pin Assignment	
	PWR	F.G.	F.G.
		GND1	GND2
		+VS1	+VS2
	USB IN		
	USB OUT		

USB-2261A-32

CON2

Pin Assignment	Terminal No.	Pin Assignment
SSR16+	01	19 SSR16-
SSR17+	02	20 SSR17-
SSR18+	03	21 SSR18-
SSR19+	04	22 SSR19-
SSR20+	05	23 SSR20-
SSR2+	06	24 SSR21-
SSR22+	07	25 SSR22-
SSR23+	08	26 SSR23-
NC	09	27 NC
NC	10	28 NC
SSR24+	11	29 SSR24-
SSR25+	12	30 SSR25-
SSR26+	13	31 SSR26-
SSR27+	14	32 SSR27-
SSR28+	15	33 SSR28-
SSR29+	16	34 SSR29-
SSR30+	17	35 SSR30-
SSR31+	18	36 SSR31-

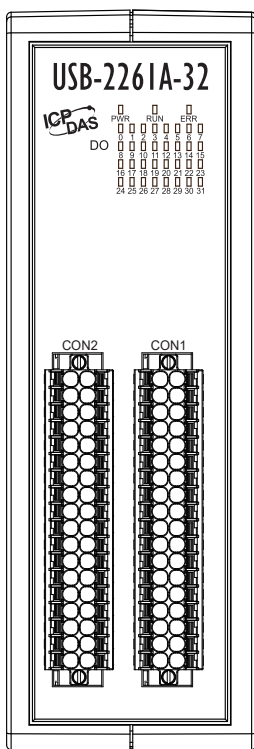

CON1

Pin Assignment	Terminal No.	Pin Assignment
SSR0+	01	19 SSR0-
SSR1+	02	20 SSR1-
SSR2+	03	21 SSR2-
SSR3+	04	22 SSR3-
SSR4+	05	23 SSR4-
SSR5+	06	24 SSR5-
SSR6+	07	25 SSR6-
SSR7+	08	26 SSR7-
NC	09	27 NC
NC	10	28 NC
SSR8+	11	29 SSR8-
SSR9+	12	30 SSR9-
SSR10+	13	31 SSR10-
SSR11+	14	32 SSR11-
SSR12+	15	33 SSR12-
SSR13+	16	34 SSR13-
SSR14+	17	35 SSR14-
SSR15+	18	36 SSR15-

■ 機構尺寸 (單位: mm)

USB-2261A-16

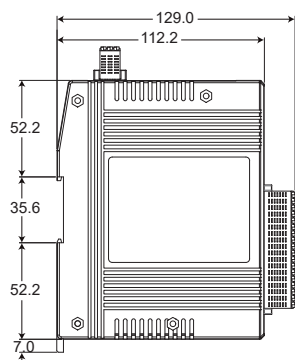

Left Side View

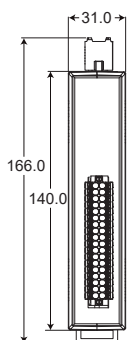

Front View



Rear View

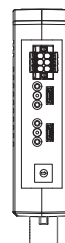

Top View



Bottom View

USB-2261A-32

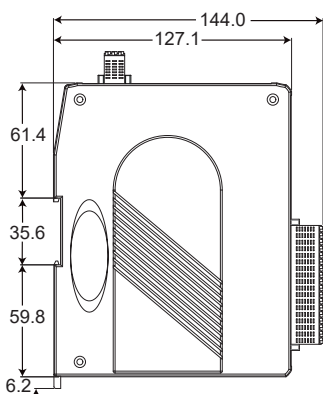

Left Side View

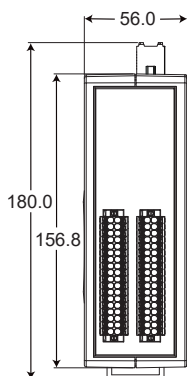

Front View

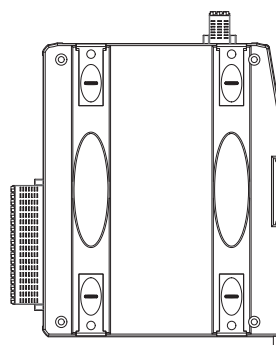

Right Side View

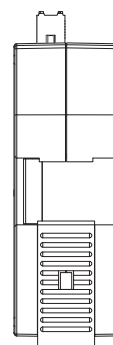

Rear View

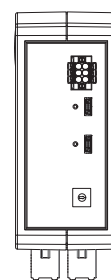

Top View



Bottom View

■ 訂購資訊

USB-2261A-16 CR	USB I/O 模組具隔離型 16 通道交流固態繼電器輸出 (RoHS) 包含 1.8M USB 線材, 抗干擾雙磁環 (CA-USB-AC2-L018)	
USB-2261A-32 CR	USB I/O 模組具隔離型 32 通道交流固態繼電器輸出 (RoHS) 包含 1.8M USB 線材, 抗干擾雙磁環 (CA-USB-AC2-L018)	

■ 選配件

CA-USB-CC1-L003 CR Type C 轉 Type C, 螺絲鎖固, 30cm (RoHS)		CA-USB-CC1-L018 CR Type C 轉 Type C, 螺絲鎖固, 1.8 M (RoHS)	
CA-USB-CC2-L003 CR Type C 轉 Type C, 螺絲鎖固, 抗干擾雙磁環 30cm (RoHS)		CA-USB-AC1-L018 CR USB 2.0 線, A 轉 Type C, 螺絲鎖固, 1.8 M (RoHS)	