



I-7561/I-7561U

USB 轉隔離 RS-232/422/485 轉換器

■ 特色

- 與 USB 1.1/2.0/3.0 完全相容
- RS-232/422/485 提供 3000 V_{DC} 隔離保護
- RS-232/422/485 傳輸線具 ESD 保護
- 無需外部電源
- RS-485 自動方向控制
- 傳輸速度高達 921.6 kbps (適用於 I-7561U)



■ 介紹

I-7561/I-7561U 是一款高性價比的 USB 轉隔離 RS-232/422/485 轉換器。將 I-7561/I-7561U 連接到 PC，透過 USB 便可以輕易地加入 RS-232/422/485 的網路。與 I-7520A 一樣，I-7561 包含 “Self-Tuner” 晶片，可自動調整 RS-485 網路的 Baud Rate 和資料格式。I-7561/I-7561U 模組由 USB 供電，無需外接電源供應器。

■ 軟體

I-7561 驅動程式	Windows 98/ME/2000/XP/Vista (32/64-bit)/7 (32/64-bit)/10 (64-bit)/Linux
I-7561U 驅動程式	Windows 98/ME/2000/XP/Vista (32/64-bit)/7 (32/64-bit)/8 (32/64-bit)/10 (64-bit)/11 (64-bit)/Linux

■ 規格

型號	I-7561	I-7561U
介面		
USB	與 USB 1.1/2.0/3.0 完全相容	
串列介面	RS-232	RS-232, RS-422 與 RS-485 不能同時使用
	RS-422	• TxD, RxD, GND
	RS-485	• TxD+, TxD-, RxD+, RxD- • Data+, Data-
RS-422/485 傳輸距離	最大值：1,200 m 為 9.6 kbps; 或 400 m 為 115.2 kbps (此為 Belden 9841 2P 雙絞線的測試結果，若使用不同的線材，傳輸距離可能會改變)	
Self-Tuner Asic Inside (RS-485)	支援	
速度	300 ~ 115200 bps	300 ~ 921.6 kbps
連接器	RS-232/422/485	拔插式 10-Pin 接線端子
	USB	Type B
線材	CA-USB18 (1.8 M 線材) x 1	
LED 指示燈		
電源	支援	
電源		
輸入電壓範圍	+5 V _{DC} 來自 USB	
消耗功率	0.5 W	
機構		
外殼	塑膠	
尺寸 (W x L x H)	72 mm x 35 mm x 115 mm	
固定方式	DIN-Rail 安裝	
安裝環境		
工作溫度	-25 °C ~ +75 °C	
儲存溫度	-30 °C ~ +75 °C	
濕度	10 ~ 90% RH, non-condensing	

應用

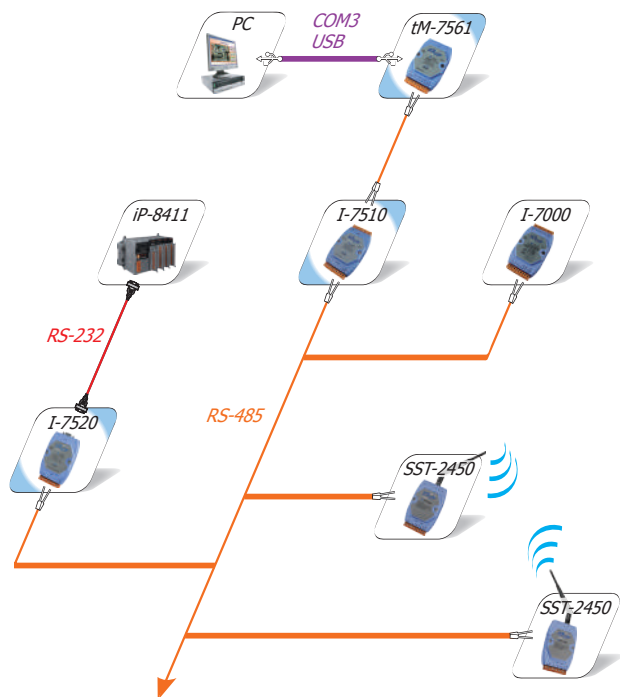

內部 I/O 結構

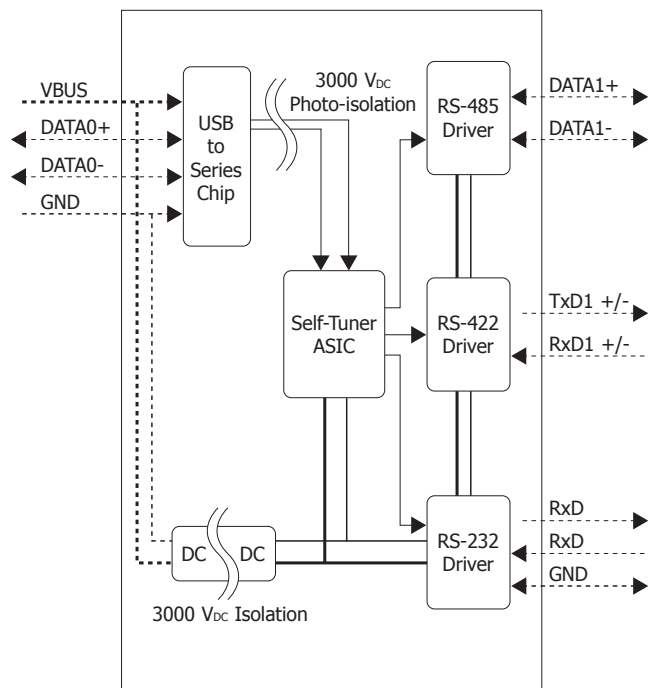

機構圖 (單位: mm)

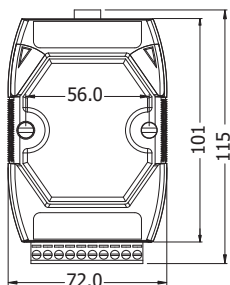

前視圖

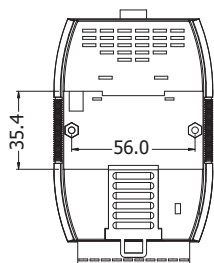

後視圖

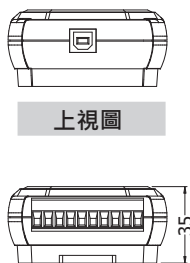

下視圖

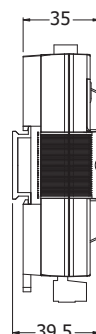

DIN-Rail 安裝支架

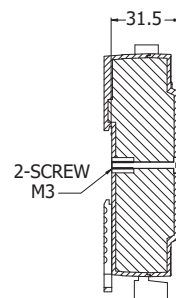

剖視圖

腳位定義



Terminal No.	Pin Assignment
RS-485	01 DATA+
	02 DATA-
RS-422/485	03 Tx/D+
	04 Tx/D-
RS-232	05 Rx/D+/DATA2+
	06 Rx/D-/DATA2-
	07 Tx/D
	08 Rx/D
	09 (B)GND
	10 (B)GND

訂購資訊

I-7561 CR	USB 轉隔離 RS-232/422/485 轉換器帶 CA-USB18 線材 (藍殼) (RoHS)
I-7561-G CR	USB 轉隔離 RS-232/422/485 轉換器帶 CA-USB18 線材 (灰殼) (RoHS)
I-7561U CR	高速 USB 轉隔離 RS-232/422/485 轉換器帶 CA-USB18 線材 (灰殼) (RoHS)

配件

USB-2560 CR	4-port 工業級 USB 2.0 集線器 (RoHS) 包含 CA-USB18 線材
-------------	--